

Installatievoorschriften & gebruikershandleiding

Buntfires vrijstaande gaskachel

Model: **Julius Gas CF-CC**



Registreer uw toestel binnen 6 maanden na de aankoopdatum gratis via www.buntfires.nl/registratie of scan de QR code:



18.24

Gefeliciteerd met uw Buntfires vrijstaande gaskachel!

Wij wensen u veel warmte- en stookplezier van uw kachel.

Om het toestel maximaal tot zijn recht te laten komen is het belangrijk dat u voor plaatsing onze installatievoorschriften goed doorleest.

In deze voorschriften leest u onder andere hoe u het toestel dient te onderhouden en welke brandstof er gestookt dient te worden.

Daarnaast is het belangrijk dat u de werking van het toestel kent alvorens u gaat stoken.

In deze handleiding helpen wij u zo goed mogelijk op weg.

Mocht u na het lezen van deze handleiding nog vragen hebben, neemt u dan contact op met uw Buntfires-dealer.

Met vriendelijk groet,

Buntfires

(Wijzigingen en drukfouten voorbehouden)

Index:**Pagina:**

1. Algemeen	4
2. Beveiliging & veiligheid	5
3. Afstandsbediening	6
4. Handbediening	9
5. Eerste keer stoken	11
6. Installatievoorschriften	12
7. Concentrisch kanaalsysteem	13
8. Houtset plaatsen	21
9. Concentrisch kanaalsysteem aansluiten	26
10. Restricties	27
11. Garantiebepaling	28
12. Gastechnische gegevens	29
13. Energielabel	31
14. Maattekening	32
15. Garantiebewijs	35

1. Algemeen

Bij aflevering dient u direct het toestel op eventuele transportschade te controleren. Is dit het geval dan dient u dit onmiddellijk en zo nauwkeurig mogelijk aan uw leverancier door te geven.

Attentie:

Het toestel dient geplaatst, aangesloten en gecontroleerd te worden door een erkend installateur, volgens de nationale, regionale, lokale normen en voorschriften. Het toestel dient door de installateur gecontroleerd te worden op gasdichtheid van gas en verbrandingsproducten en de juiste werking van de diverse onderdelen en functies. Ook het afvoersysteem en de uitmondingen in gevel of dakvlak dienen te voldoen aan de geldende voorschriften. Het toestel valt in de categorie gesloten toestellen, in een opstellingsruimte zonder ventilator en met een schoorsteenverlies groter dan 17% (niet condenserend).

Waarschuwing:

Gaskachels worden heet als ze in bedrijf zijn. Na inbouw van het toestel wordt het glasoppervlak beschouwd als actieve zone. Het glasoppervlak kan zeer heet worden!

Opgelet! Dienovereenkomstig moet voorzichtigheid worden betracht en b.v. kinderen en hulpbehoevenden uit de buurt van brandende kachels worden geweerd. Ook mogen kachels niet op of tegen brandbare materialen worden geplaatst. (gordijnen enz.)

1.1 Inhoud verpakking

1 x Kompleet gemonteerd toestel:

1 x Afstandsbediening

4 x Batterij AA 1.5 Volt

1 x Batterij 9 Volt

1 x Bedienings- en installatievoorschriften

2. Beveiliging van het toestel:

Het toestel is volledig beveiligd door middel van een thermo-elektrische waakvlambeveiliging ter voorkoming van het onvoorzien uitstromen van gas uit de hoofdbrander.

2.1 Veiligheid

Plaats geen keramisch brander decoratiemateriaal of houtstammen tegen de waakvlambrander. Zorg ervoor dat de waakvlam te allen tijde vrij over de hoofdbrander kan branden. Alleen dan is een goede ontsteking van de hoofdbrander gewaarborgd. Het zich niet houden aan deze voorschriften kan tot een gevaarlijke situatie leiden. Het is noodzakelijk dat het toestel, het complete concentrische kanalsysteem en de uitmonding jaarlijks door een erkend gasvakman/installateur worden gereinigd en gecontroleerd. De veilige werking van het toestel blijft hierdoor gewaarborgd. Zie voor aanvullende instructies 'onderhoud'.

Wanneer door welke oorzaak dan ook de waakvlam dooft, 5 minuten wachten alvorens de waakvlam opnieuw aan te steken.

Het toestel mag niet in gebruik gesteld worden zonder dat de ruit geplaatst is.

Het is niet toegestaan om brandbare stoffen op de keramische hout stammenset te leggen.

De inrichting van de hoofdbrander met keramisch brander decoratiemateriaal en houtstammen mag onder geen beding worden veranderd of aangevuld.

Er mogen geen licht ontvlambare materialen, zoals nylon of synthetische kleding of brandbare vloeistoffen in de nabijheid van het toestel worden gebracht.

Zorg er te allen tijde voor dat kinderen en andere personen die niet op de hoogte zijn van de werking van een gastoestel, zich uitsluitend onder toezicht, in de nabijheid van het toestel begeven.

Gebruik een haardscherm tegen verbranding en ter bescherming van de hierboven vermelde kinderen en personen.

3. Afstandsbediening

3.1 Algemeen

- * Het toestel wordt bediend met een radiografische afstandsbediening. Deze bestaat uit een handzender en een ontvanger. De ontvanger is gekoppeld met het gas regelblok.
- * De ontvanger en het gas regelblok bevinden zich in de bedieningskast.
- * Als er geen verandering in de hoogte van de vlam plaatsvindt binnen een periode van 6 uur zal de transmissie / communicatie applicatie het toestel automatisch naar waakvlam stand brengen.
- * Het apparaat wordt uitgeschakeld als er geen verandering komt in de hoogte van de vlam gedurende 5 dagen.
- * Lage batterij-ontvanger uitschakeling; als de stroom te laag is in de ontvanger zal het systeem geheel uitgeschakeld worden.
- * Back-up batterijen; wanneer bij gebruik met een 220V adapter het stroom wordt uitgeschakeld, zullen de batterijen in de ontvanger de stroomtoevoer overnemen om de ontvanger de functies automatisch door te voeren.
- * Snelle laag en hoge vlam instelling;
Dubbelklik kleine vlam knop, vlam gaat automatisch naar een laag vuur.
Dubbelklik grote vlam knop, vlam gaat automatisch naar een hoog vuur.

3.2 Handzender

- * De bediening is door middel van een radiografisch signaal.
De signaalcode is af fabriek ingesteld.



3.3 Scherm instellen





- * Na het plaatsen van de batterijen kan door gelijktijdig indrukken van OFF ● en 🔥 (klein) gewisseld worden van °F (en 12 uur aanwijzing) of naar °C (en 24 uur handzender instelling), en omgekeerd.
- * Wacht een ogenblik of druk op OFF ● om terug te schakelen naar MAN modus.

3.4 Tijd instellen



- * Door gelijktijdig indrukken van (groot) en 🔥 (klein) 🔥 komt men in de SET modus of programmeermodus.
- * Zolang het scherm knippert kan de tijd ingesteld worden.
- * Druk op 🔥 om de uren in te stellen en 🔥 op voor de minuten.
- * Wacht een ogenblik of druk op OFF ● om terug te schakelen naar MAN modus.

3.5 Programmeren van de timer: P1 en P2

- * Druk kort op SET -toets om de gewenste modus ●TEMP of ☺TEMP te selecteren.
- * Houdt de SET-toets ingedrukt tot het beeldscherm begint te knipperen.
- * Druk daarna op 🔥 of 🔥 om de gewenste temperatuur in te stellen.
- * Wacht een ogenblik of druk kort de OFF -toets in om de MAN modus in te schakelen.

- * Als de temperatuur-instelling bij  uit moet (laag verbruik batterij), dan  verlagen tot er  op het beeldscherm verschijnt.
- * Nadat de temperaturen zijn ingesteld kan het programma ingesteld worden door de SET-toets in te drukken. Hierna verschijnt het P1  programma. Houd de SET-toets ingedrukt om de tijd in te stellen voor het eerste aan en uit programma.
- Bepaal de tijd van inschakeling toestel. Hierna SET-toets indrukken voor uitschakeling van toestel.
- * Druk nogmaals op SET voor het  P2 programma.
- Bepaal de tijd van inschakeling toestel. Hierna SET toets indrukken voor uitschakeling van toestel.
- * Door nogmaals op SET te drukken verschijnt op de display het actuele programma.

3.6 Bediening (Afstandsbediening) - De haard ontsteken

- * Open de gas afsluitkraan die in de gasleiding naar het toestel is gemonteerd.
- * Druk de “O I” schakelaar, op het gas regelblok, in de “I” positie.
- * Draai de bedieningsknop, op het gas regelblok, in de ON positie.
- * Druk op de handzender de toetsen OFF  en  (groot) gelijktijdig in. Een kort geluidssignaal zal de start bevestigen. Daarna zullen korte geluidssignaaltes volgen totdat de waakvlam en hoofdbrander worden ontstoken. Nadat de hoofdbrander is ontstoken gaat de vlamhoogte automatisch naar de maximale stand.

Piëzo connector (in maximale stand motorknop) (Bij handbediening) Bedieningsknop

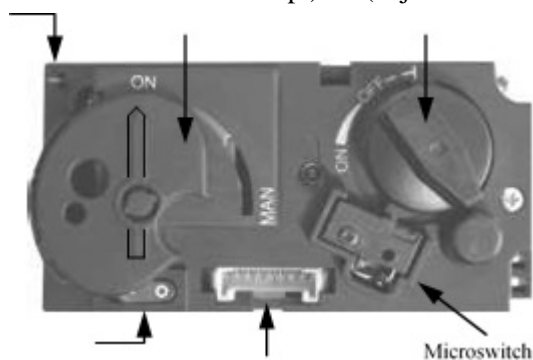

“O I” schakelaar

Aansluiting 8-polige kabel ontvanger

Microswitch



Gasregelblok bedieningsknop in ON-positie

3.7 Mogelijke foutmeldingen



- * Lange geluidssignalen tijdens de ontsteking: Batterijen van de ontvanger zijn bijna leeg. (Nadat dit signaal optreedt kan men nog ongeveer 10x het toestel inschakelen.)
- * 5 seconden continu geluidssignaal: Foutmelding. Bijvoorbeeld; een van de kabels is niet verbonden, de “O I” schakelaar staat niet in de “I” positie.
- * 5x kort geluidssignaal : Ontsteking van waakvlam en hoofdbrander is niet gelukt.
Mogelijke oorzaak: Lucht in de waakvlamleiding.

BELANGRIJK: Gaat de waakvlam uit, dan dient men minimaal 5 minuten te wachten voordat men de bovenstaande handelingen herhaalt.

3.8 Instellen van de vlamhoogte / Doven van het vuur

- * Na ontsteking van de brander gaat de vlamhoogte automatisch naar de maximale stand.
- * Druk op toets  (klein) om het vlambeeld te verlagen en om de brander uit te schakelen.
(Doven van het vuur: “STAND BY”). (Kort op toets drukken verlaagt het vlambeeld geleidelijk.)
- * Druk op  (groot) toets om het vlambeeld te verhogen. (Kort op toets drukken verhoogt het vlambeeld geleidelijk.)

3.9 Uitschakelen van het toestel

- * Druk op  toets om het vlambeeld te verlagen en om de brander uit te schakelen. (“STAND BY”)
- * Druk daarna op toets OFF  om het gehele toestel, inclusief de waakvlam, uit te schakelen.
- * Wordt het toestel langere tijd niet gebruikt, dan kunt u de “O I” schakelaar, op het gas regelblok, in de “O” positie zetten, hiermee bespaart u op de batterijen.
- * Ook is dan tevens aan te bevelen om de gas afsluitkraan in de toevoerleiding dicht te draaien.

Storing:

- * Als blijkt dat de signalen van de handzender niet goed bij de ontvanger aankomen, kan dit veroorzaakt worden door:
 1. Lege batterijen: batterijen vervangen in handzender of ontvanger.
 2. Een elektronisch probleem: oplossen door de “RESET” knop op de ontvanger in te drukken.
 3. Indien het toestel zich regelmatig uitschakelt dient u contact met uw installateur op te nemen.

Belangrijk: Wanneer door welke oorzaak dan ook de waakvlam dooft, 5 minuten wachten alvorens de waakvlam opnieuw aan te steken.

3.10 Batterijen plaatsen en vervangen

* De batterijen van de handzender en ontvanger hebben een levensduur van ongeveer één jaar. Gebruik van alkaline batterijen wordt aanbevolen.

* Vervangen is noodzakelijk wanneer bij de:

1. Handzender: BATT verschijnt in het display.
2. Ontvanger: Lange geluidssignalen tijdens de ontsteking hoorbaar zijn.

1. Handzender:

- * Open het klepje aan de achterzijde.
- * Haal voorzichtig de 9V-blokbatterij eruit en maak deze los van de contacthouder. Trek niet aan de draden!
- * Verbind de nieuwe batterij en plaats het geheel terug. Sluit het klepje.

2. Ontvanger:

- * Haal voorzichtig de gehele ontvanger uit de houder.
- * Schuif het klepje open.
- * Verwijder de batterijen uit de batterijhouder.
- * Plaats 4 nieuwe 1,5V-batterijen (type LR6 of AA) op de aangegeven wijze in de batterijhouder. De aan drukveer altijd tegen de minpool (-) van de batterij.
- * Sluit de deksel en plaats de ontvanger weer terug in de houder.

Onjuiste plaatsing van de batterijen kan de elektronica of de aandrijving onherstelbaar beschadigen.

Vervang de batterijen alleen wanneer het toestel volledig is uitgeschakeld.

Belangrijk

Verwijder batterijen enkel met niet-metalen gereedschap.

Het verwijderen van batterijen met een metalen voorwerp kan de elektronische besturing blijvend beschadigen.

4.0 Handbediening

In geval van een defecte afstand bediening is het mogelijk om het toestel met de hand te bedienen. Hiervoor moet eerst de ontsteek (piëzo)kabel van de ontvanger worden afgenomen en die voorzichtig op de piëzoconnector op het gas regelblok worden geschoven.

In geval van een defecte afstand bediening is het mogelijk om het toestel met de hand te bedienen. Hiervoor moet eerst de ontsteek (piëzo)kabel van de ontvanger worden afgenomen en die voorzichtig op de piëzoconnector op het gas regelblok worden geschoven.

Metalen rondje voor de handbediende ontsteking Piëzo connector Motorknop maximale stand
(Bij handbediening)

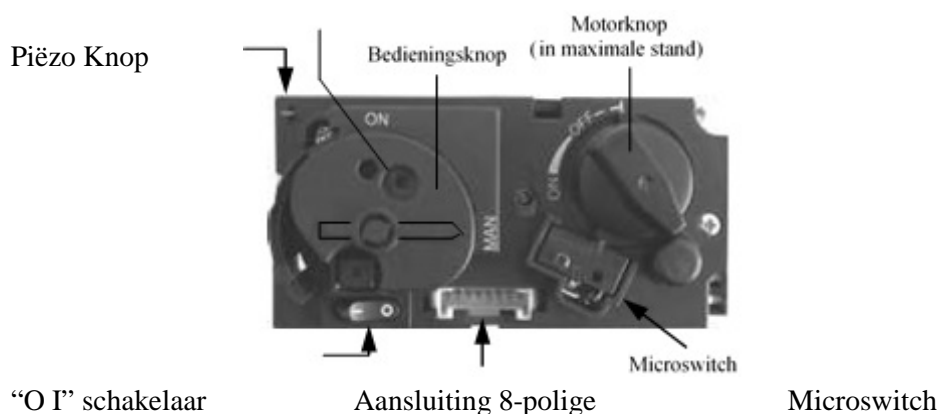

Bedieningsknop in Manuele-positie

Aansteken van het vuur

- * Open de gas afsluitkraan die in de gasleiding naar het toestel is gemonteerd.
- * Druk de “O I” schakelaar, op het gas regelblok, in de “I” positie.
- * Draai de motorknop, op het gas regelblok, geheel rechtsom. De knop maakt hierbij een “klik”-geluid.
- * Draai de bedieningsknop, op het gas regelblok, in de “MAN” positie. Een metalen rondje, in de bedieningsknop, wordt zichtbaar.
- * Druk het metalen rondje in. Bijvoorbeeld met een pen. Er stroomt nu gas naar de waakvlam.
- * Terwijl men het metalen rondje ingedrukt houdt, dient men enkele malen de (vierkante) piëzoknop (langs de “O I” schakelaar) in te drukken om de waakvlam te ontsteken. Door het glasraam kan men zien of de waakvlam brandt.
- * Als de waakvlam brandt, het metalen rondje nog 10 seconden ingedrukt houden en daarna loslaten.

Belangrijk: Wanneer door welke oorzaak dan ook de waakvlam dooft, 5 minuten wachten alvorens de waakvlam opnieuw aan te steken.

- * Draai de bedieningsknop naar de ON positie. Afhankelijk van de positie van de motorknop zal de brander wel of niet ontsteken.
- * Door de motorknop linksom in de gewenste stand te draaien zal de brander ontsteken en kan men de vlam hoogte regelen.

Doven van het vuur

Draai de motorknop, op het gas regelblok, geheel rechtsom. De knop maakt hierbij een “klik”-geluid. De brander gaat uit. De waakvlam blijft branden.

Uitschakelen van het toestel

Druk de “O I” schakelaar, op het gas regelblok, in de “O” positie. De waakvlam gaat uit.

Wordt het toestel langere tijd niet gebruikt, dan is het aan te bevelen om de gas afsluitkraan in de toevoerleiding dicht te draaien.

5. De eerste keer stoken

Het toestel is voorzien van een hittebestendige laklaag die bestand is tegen zeer hoge temperaturen. Tijdens de eerste stookuren kan er een min of meer hinderlijke geur ontstaan door het inbranden van de lak; dit is echter ongevaarlijk. Om dit zo snel mogelijk te verhelpen, dient men het toestel enkele uren volop te laten branden en het vertrek goed te ventileren. Na de eerste keren branden, kan er een lichte aanslag op de binnenzijde van de ruit komen. Dit komt door de lak die uithardt. Nadat de haard is afgekoeld kan deze aanslag verwijderd worden met een kachelglasreiniger of keramische kookplaatreiniger.

5.1 Dagelijks onderhoud

* Voorkom dat er zich te veel stof en deeltjes van sigarettenrook, kaarsen en olielampen in de lucht van uw woning bevindt. Verhitting van deze deeltjes, via het convectie systeem van het toestel, kan namelijk leiden tot verkleuring van wanden en plafond. Daarom dient men het vertrek, waar het toestel staat, altijd voldoende te ventileren. Verwijder regelmatig de eventuele stofaanslag achter de bedieningsklep met een stofzuiger.

Indien het glas gebroken of gescheurd is, moet men het onmiddellijk laten vervangen door een erkend installateur voordat het toestel weer in werking wordt gesteld.

* Indien op het toestel is gemorst, dient het onmiddellijk uitgezet te worden. Pas als het toestel is afgekoeld, kan men het reinigen. Nooit een schuurmiddel, agressieve schoonmaak middelen of kachelpoets gebruiken; uitsluitend een droge, niet pluizende doek gebruiken.

* Bij de vakhandel zijn ook spuitbussen hittebestendige lak verkrijgbaar, zodat men voor het jaarlijkse onderhoud eventueel kleine vlekken of beschadigingen kan bijspuiten.

5.2 Belangrijke tips voor het stoken met gas of houtgestookte kachels en haarden

Voorkom verkleuring van wanden en plafonds! In elke woonruimte bevinden zich altijd stofdeeltjes in de lucht ook als er regelmatig gestofzuigd wordt! Deze deeltjes zijn goed zichtbaar in binnenvallende zonnestralen. Zolang de hoeveelheden stofdeeltjes in de lucht beperkt blijven, zult u hiervan geen last ondervinden. Alleen als deze deeltjes door welke oorzaak dan ook in grotere hoeveelheden door de kamer zweven en vooral als de lucht extra verontreinigd is door roet en teerdeeltjes, veroorzaakt door b.v. het branden van kaarsen of olielampjes en het roken van sigaretten of sigaren, kan men spreken van een slecht binnenklimaat! In een verwarmde woonruimte stroomt afgekoelde lucht langzaam over de vloer naar het verbrandingtoestel. In het convectiesysteem van de haard of kachel wordt deze lucht verwarmd, waardoor een snel opstijgende warme luchtkolom ontstaat, die zich dan weer door de ruimte verspreidt. In deze lucht bevinden zich dus altijd stof en andere vervuilende deeltjes die zich zullen afzetten of koude en vaak vochtige vlakken. Vooral in een nog niet droge nieuwbouw (bouwvocht) zal zich dit probleem kunnen voordoen. Een ongewenst resultaat van dit fenomeen zou een verkleuring van muren en of plafond kunnen zijn!

Hoe kunt u deze problemen voorkomen?

- * Bij een nieuw gemetselde schouw of na een verbouwing minimaal 6 weken wachten voordat met gaat stoken.
- * Het bouwvocht moet namelijk geheel verdwenen zijn uit wanden, vloer en plafond.
- * Het vertrek waar het toestel staat dient goed te worden geventileerd.
- * De benodigde luchtverversing moet in acht worden genomen volgens het lokaal Bouwbesluit.
- * Maak zo weinig mogelijk gebruik van kaarsen en olielampjes en houd het verbrandingslont zo kort mogelijk.
- * Deze beide “sfeerbrenners” zorgen voor aanzienlijke hoeveelheden vervuilende en ongezonde roetdeeltjes in uw woning.
- * Rook van sigaretten en sigaren bevat o.a. teer stoffen, die bij verhitting eveneens op koudere en vochtige muren zullen neerslaan.
- * Bij een slecht binnen klimaat zal het verschijnsel zich, weliswaar in mindere mate, eveneens boven radia toren en verlichtingsarmaturen en bij ventilatieroosters kunnen voordoen.

6. Installatievoorschriften

BELANGRIJK: De installatie mag uitsluitend door een erkend/bevoegd persoon uitgevoerd worden

6.1 Algemeen voorschrift

- * De gashaard dient geplaatst, aangesloten en gecontroleerd te worden als een gesloten toestel door een erkend installateur, volgens de nationale, regionale en lokale normen en voorschriften.
- * Ook het afvoersysteem en de uitmondingen in gevel of dakvlak dienen te voldoen aan de geldende normen en voorschriften.
- * De temperatuur van de wanden en schappen in de omgeving van de zij en achterkant van het toestel mag de omgevingstemperatuur met niet meer dan 80°C overstijgen.
- * Het toestel is in combinatie met het concentrisch kanalensysteem THC CC of US Ø100/ Ø150mm volgens de Europese CE-norm voor gastoestellen, en mag daarom uitsluitend met dit systeem worden toegepast.
- * Het toestel dient door de installateur gecontroleerd te worden op lokale gasdistributie (gastype en gasdruk) zoals aangegeven op het typeplaatje.
- * De instructie is alleen geldig als de desbetreffende landcode op het toestel is vermeld. Is dit niet het geval dan is het noodzakelijk de gas technische gegevens van het desbetreffende land te raadplegen en modificaties te overleggen met de fabrikant.
- * Bij de eerste keer stoken zal er lucht in de gasleiding zitten. De gasleiding dient daarom eerst ontlucht te worden.
- * Steek de kachel volgens het bedieningsvoorschrift aan en controleer of het vlambeeld gelijkmatig is. Na de eerste keer stoken dient u eventueel de aanslag op de glasruit, als gevolg van het uitmoffelen van het toestel, te verwijderen met behulp van een glasreiniger voor kachels.
- * Plaats het toestel nooit tegen of in een brandbare wand!

Afstand tot brandbare materialen:

T.o.v. het front, zij- en bovenkant van het toestel zal een afstand van 1000mm toegepast moeten worden vanaf het toestel tot aan; gordijnen, bekledingen en weefsels, en of ander brandbaar materiaal tenzij anders vermeld in deze instructie.

Afstand tot niet brandbare materialen:

Bij installatie van het toestel zal een minimale afstand van 100mm van de muur gehandhaafd moeten worden, aan de zijkanten zal een vrije ruimte van 500mm gehandhaafd moeten worden, tenzij anders vermeld in deze instructie.

Belangrijk

* Constructie materiaal voor schouwen en mantels etc. of bij een inbouw situatie moeten van onbrandbaar materiaal gemaakt zijn. Dit geldt tevens voor vloeren en plafonds. Gebruik nooit brandbare materialen nabij het toestel met inachtneming van de bovengenoemde voorschriften.

Let op: Als u twijfelt, raadpleeg dan uw leverancier.

7. Concentrisch kanaalsysteem CC

Het concentrisch kanaal systeem is samengesteld uit een binnenkanaal en een buitenkanaal. Deze kanalen zijn concentrisch opgesteld; door het binnenkanaal worden de verbrandingsgassen afgevoerd, tussen binnen- en buitenkanaal wordt de verse verbrandingslucht toegevoerd.

7.1 Componenten van het concentrisch kanaalsysteem

Met behulp van het concentrisch kanaalsysteem zijn verschillende aansluitingen mogelijk:

- Door het dakvlak en door de gevel.
- Het traject van dit systeem is op verschillende wijzen aan te leggen, maar er zijn enkele belangrijke voorwaarden:

* Totale toegestane verticale kanaallengte niet langer dan 12 meter (som van kanaallengte en de rekenlengtes voor de bochten).

* Bochten 90° hebben een rekenlengte van 2 meter horizontaal.

* Bochten 45° hebben een rekenlengte van 1 meter horizontaal.

* De uitmonding kan op elke willekeurige plaats in het dakvlak of gevel geschieden (aan en afvoer in identiek drukgebied), maar moet voldoen aan de geldende voorschriften.

* Kanaal trajecten mogen niet geïsoleerd worden.

* Zorg ervoor dat de restrictieplaat juiste manier gemonteerd wordt zoals aangegeven in deze instructie.

* De juiste restrictieplaat zal het toestel, het meest optimale rendement, vlambeeld en verbranding geven.

* Montage van een foutief geplaatste restrictieplaat kan storingen aan het toestel veroorzaken.

7.2 Opbouw concentrisch kanaalsysteem CC (Zie pag. 15)

Indirecte gevel aansluiting;

* De uitmonding kan ook in een boven afvoer situatie in de gevel geschieden, houdt rekening met hinder naar omgeving, volgens de nationale, regionale, lokale normen en voorschriften. Let ook op dat de winddruk ook hier op de uitmonding niet te extreem is zoals een balkon, plat dak, hoeken en in zeer smalle stegen etc., daar dit de prestaties van het toestel negatief kan beïnvloeden.

* Verzorg een sparing in de gevel van rond 155mm of 205mm bij gebruik van Ø130-200 kanalen (in een brandbare gevel extra ruimte van 50mm rondom de buitenbuis houden) en monteer de geveldoorvoer met de muurplaat aan de binnenzijde van de wand. Aan de buitenzijde dient de muurplaat van de geveldoorvoer voldoende tegen de muur te worden af gedicht; dit i.v.m. lekkagemogelijkheid van vocht c.q. rookgassen de woonruimte in.

* Indien noodzakelijk, dient het kanaal te worden omkokerd. Ook als het kanaal langs brandbare materialen gemonteerd gaat worden, dienen er voldoende brandwerende maatregelen te worden genomen.

* Bepaal de positie van het toestel en de uitmonding en begin de opbouw van het kanaal met de aansluiting op het toestel, let op de montagerichting en verbindt de elementen d.m.v. de klembanden aan elkaar.

* Tussen bochten, of bij de aansluiting op het toestel, kan gebruik worden gemaakt van de paspijp L=50-250 mm. Gebruik, indien noodzakelijk, muurbeugels ter ondersteuning van het kanaal.

* De uitmonding kan op willekeurige plaats in het dakvlak geschieden (aan- en afvoer in identiek druk gebied), en moet voldoen aan de geldende voorschriften.

* Voor een waterdichte doorvoering kan gebruik worden gemaakt van een dakplaat plat voor platdak, of een dakplaat lood voor hellende pannendaken. Indien nodig kan er worden versleept m.b.v. diverse bochten. De sparing in het dakbeschot dient 5cm rondom groter te zijn, dit i.v.m. voldoende brandwerendheid.

* Er moet rekening gehouden worden met de bepaling (Zie hiervoor de nationale, regionale, lokale normen voorschriften) van de weerstand tegen branddoorslag tussen ruimten. Er dient een omkokering van brandvrij materiaal (b.v. 12mm Promatect brandwerende plaat) te worden toegepast op 25mm vanaf het buiten kanaal.

* Bepaal de positie van het toestel en de uitmonding en begin de opbouw van het kanaal met de aansluiting op het toestel (altijd eerst 1 meter verticaal), let op de montagerichting! Binnenkanaal moet afwaterend gemonteerd worden. Verbindt de elementen d.m.v. de klembanden aan elkaar.

Zorg ervoor dat alle verbindingen goed gasdicht zijn.

* Tussen bochten, of bij de aansluiting op het toestel c.q. dakdoorvoer, kan gebruik worden gemaakt van een paspijp. Gebruik op elke verdieping 2 muurbeugels ter ondersteuning van het kanaal.

Dakdoorvoer

Stormkraag

Loodslab

Dakondersteuning

Brandseparatieplaat hellend

Bocht

Lengte sectie

Bocht

Verdiepingsondersteuning

Brandseparatieplaat plat

Lengte sectie

Muurbeugel

Lengte sectie

Verdiepingsondersteuning

Brandseparatieplaat plat

Lengte sectie

Muurbeugel

Klemband

Aansluitstuk

Materiaal: RVS AISI 316 L - Werkstofnr. 1.4404
Diameter binnen-/buitenpijp: Ø100mm/Ø150mm en
Ø130mm/Ø200mm

Toepassing:

Voor de afvoer van rookgassen, en de toevoer van verbrandingslucht van gasgestookte haarden of kachels met een gesloten verbrandingssysteem.



7.3 Montagevoorschriften bestaande rookkanalen

Voorschriften:

Dit rookgasafvoersysteem valt onder de cat.: C91 en moet opgebouwd worden volgens de nationale regelgeving en de voorschriften van de fabrikant, zoals aangegeven in de documentatie en de installatievoorschriften.

Dit houdt o.a. in dat de schoorsteen doorvoer niet kleiner mag zijn dan rond / vierkant 150mm doch niet groter dan 200mm en niet geventileerd door roosters etc. Bij grotere schoorsteen doorvoeren kan eventueel een flexibele slang van rond 150mm toegepast worden in combinatie met een flexibele slang rond 100 zoals hieronder omschreven. Andere situaties dient u te overleggen met uw leverancier / fabrikant.

7.4 Onderdelen (Zie pag. 17)

Controleer alle onderdelen op eventuele beschadigingen voordat u met de montage begint. Voor de ombouw van een gemetseld kanaal tot concentrisch kanaal, aansluitend op CC kanaal systeem, heeft u de volgende onderdelen nodig:

1. Klemband
2. CC Passtuk
3. Klemband
4. Montage plaat binnen
5. Schuifstuk (renovatie pakket)
6. Flexibele slang RVS. 316 L enkelwandig rond 100 /107
7. Schoorsteen montageplaat (renovatie pakket)
8. Klemband
9. Dakdoorvoer

N.B. De renovatie / saneringsset bestaat uit de onderdelen 4, 5, en 7

7.5 Montage (Zie pag. 17)

- * Voer de flexibele slang (6) door het bestaande kanaal.
- * Bevestig het schuifstuk (5) aan de onderzijde van de flexibele slang, en borg deze met twee parkers.
- * Houdt de onderzijde van het schuifstuk gelijk met de onderzijde van het kanaal of het plafond.
Kort de flexibele slang af op ca.100mm boven de kop van de schoorsteen.
- * Bevestig de montageplaat bovendaks (7) aan de flexibele slang, klem deze met een slangklem RVS rond 90 tot 165, borg het geheel met een parker.
- * Bevestig de montageplaat bovendaks (7) waterdicht op de kop van de schoorsteen m.b.v. siliconenkit en RVS schroeven.
- * Monteer de dakdoorvoer (9) en borg deze met de meegeleverde klemband. (10)
- * Na montage zal het schuifstuk (5) ca. 100mm onder het kanaal of plafond uitsteken.
- * Bevestig de montageplaat binnen (4) gasdicht tegen de onderzijde van het bouwkundige kanaal of tegen de onderzijde van de betonnen vloer m.b.v. siliconenkit en schroeven.
- * Plaats het toestel volgens de voorschriften van de toestelfabrikant.
- * Monteer minimaal 1 meter concentrisch kanaal type US (2).
- * Verleng het concentrische kanaal met behulp van secties (2) tot minimaal 100mm in het bouwkundige kanaal.
Draai tenslotte de klemband in de montageplaat binnen (3) handvast.

7.6. Reiniging en onderhoud

Het toestel dient jaarlijks gereinigd en gecontroleerd te worden door uw dealer. Het concentrisch kanaalsysteem CC systeem dient elke 2 jaar gereinigd te worden op:

- 1 Dichtheid van het gas verbranding producten en verbrandingslucht toevoercircuit.
- 2 De juiste werking van het gasregelblok en het ontsteken van de brander.

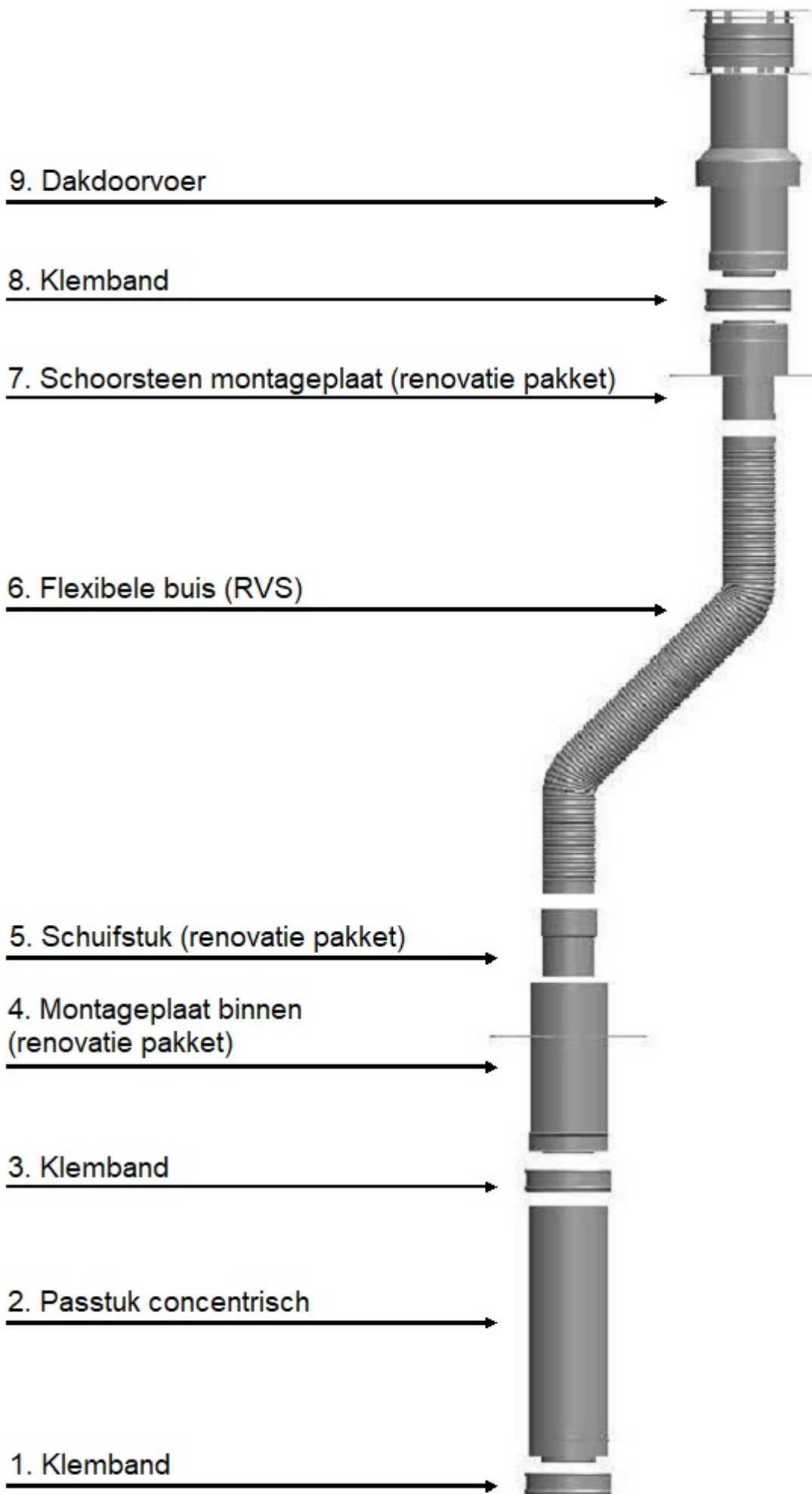

Instructies voor Mertik Maxitrol GV60 en Afstandsbediening:

Zie er op toe dat de aan het toestel toegevoerde brandstoffen schoon zijn en vrij zijn van stofdeeltjes en vocht. Voordat een gastoevoerleiding (nieuw of bestaand) wordt aangesloten aan de hoofdgasleiding bij de gasmeter en aan het gas regelblok van het toestel dient deze te zijn doorgeblazen met schone en droge perslucht. Afgesneden koperleidingen maar ook de aluminium waakvlamleiding dienen te worden ontbraamt en schoongeblazen alvorens deze aan te sluiten. Het stoffilter bij de aansluiting van het gas regelblok houdt enkel het grofste vuil tegen. Fijne stofdeeltjes kunnen nog altijd het interieur bereiken en het gas regelblok beschadigen c.q. ontregelen.

Warmte, vocht en stof vormen een bedreiging voor alle elektronica.

Bescherm de elektronische (gas) besturing totdat alle bouw-, stuc- en schilderswerkzaamheden zijn voltooid. Moeten onverhoopt nog dergelijke werkzaamheden worden verricht, bescherm deze dan tegen indringend vuil en vocht met bijvoorbeeld plastic folie.

Waarschuwing

Elektronica raakt blijvend defect wanneer deze wordt blootgesteld aan temperaturen hoger dan 60°C. Reguliëre AA batterijen barsten open bij >54°C waarna de inhoud hiervan de onderliggende elektronische schakelingen beschadigt. Batterijen hebben de langste levensduur bij <25°C. Bij >50°C bedraagt deze levensduur nog ca. 23 weken, dit maakt het gebruik van de gashaard onnodig kostbaar.

Plaats gasregelblok en ontvanger enkel zoals voor gemonteerd in de fabriek. Bedenk dat op een later tijdstip onderdelen eventueel vervangen moeten worden of reparaties worden verricht. Het plaatsen van de besturing op een wijze afwijkend van de door ons voorgeschreven methode kan dit bemoeilijken.

Let op!

Plaats de batterijen, enkel nadat alle bedrading van ontvanger, gasregelblok en waakvlamset is verbonden. Voortijdige verbinding met de stroombron kan de CPU (centrale processor) van de besturing beschadigen.

Voorkom dat de ontstekingskabel zich in de nabijheid van de antenne draad bevindt of dat beiden elkaar kruisen. De hoge spanning die vrijkomt bij de ontsteking kan het gevoelige ontvangercircuit van de antenne beschadigen. Het is mogelijk dat het toestel hierna verminderd of geheel niet meer op commando's van de handset reageert. (Zie foto 1, pag. 20)

Indien bereik handzender te beperkt is, maak de antenne draad los van de klemmetjes op de ontvanger. Richt de antenne draad weg van de ontsteekkabel en in de richting van het deurtje van het bedieningskastje. Vermijd contact met metalen onderdelen. Voorkom beschadiging van de verbinding met de elektronica of van het draadje zelf. (Zie foto 1, pag. 20)

Sluit de draden op de juiste wijze aan op de contactonderbreker achter op het gas regelblok. De kortste draad loopt direct terug naar het 1/0 schakelaartje en bevindt zich het dichtst tegen de achterkant van het gas regelblok. De langste draad loopt naar een van de beide verbindingen op het ontvangstkastje en past slechts op een van de schroeven.

Draai de contactonderbreker en de thermokoppelverbinding niet te vast op het gas regelblok! Handvast plus een halve slag met een steeksleutel is ruimschoots voldoende. Te vast aandraaien vernielt de aansluiting van de onderliggende magneetspoel dan wel de isolatie rond de aluminium contactpen in de onderbreker. Hierdoor is het mogelijk dat de magneetspoel de gastoevoer naar de waakvlam niet opent en het toestel niet functioneert.

Verleng het bijgeleverde thermokoppel aan de waakvlamset niet.

Ongeoorloofde verlenging van het thermokoppel heeft spanningsvermindering tot gevolg, hierdoor kan de magneetspoel niet worden geactiveerd.

Voorkom lekkage van de ontsteekvonk naar andere delen van de installatie dan de ontsteekpen bij de waakvlam. Houd de ontsteekkabel vrij van romp of andere metalen onderdelen. Indien kabelverlenging wordt toegepast, zie er op toe dat verbindingen extra worden geïsoleerd met siliconentule.

Voor automatische start via de handzender dienen de ontvanger en de bedieningsorganen op het gasregelblok te zijn ingeschakeld. De ovale schijf op het gas regelblok dient op stand ON' te zijn gedraaid. De 1/0 schakelaar dient op 1' te zijn afgesteld. (Zie pag. 20, foto 2) De ontsteekkabel moet op het ontvangstkastje zijn aangesloten bij het aansluit punt 'SPARK'. (Zie pag. 20, foto 1)

De handzender moet communiceren met de ontvanger, hij moet worden 'ingeleerd'.

Druk met een stomp puntig voorwerp de RESET-knop in. (Zie foto 3) Houd deze knop ingedrukt tot een kort, en direct daarna een lang piepsignaal klinkt. Laat de knop nu los. Richt de handzender op de ontvanger en druk de pijl omlaag in tot een lange pieptoon klinkt. De gas regelknop zal nu kort bewegen. De handzender is nu in geleerd met de ontvanger en het toestel kan met de afstandbediening worden ontstoken. Indien de handzender nog niet communiceert met ontvanger, de procedure nogmaals herhalen.

De handzender bevat de thermostaatvoeler van het systeem.

De handzender functioneert het best op 2 á 3 mtr. afstand van het toestel. Hoewel de communicatie via korte golf radiosignalen plaatsheeft, is het aan te bevelen de handzender in het 'zicht' van het gastoestel te leggen, op een plaats waar de gebruiker een behaaglijke temperatuur wil beleven. Leg de handzender niet in zonnestraling of op andere warme plaatsen. De thermostaat meet die temperatuur en regelt de vlamhoogte van het gastoestel overeenkomstig.

Verwijder batterijen enkel met het rode lintje welke onder de batterijen zit, *doe dit niet met metalen gereedschap*

Het verwijderen van batterijen met een metalen voorwerp kan de elektronische besturing blijvend beschadigen.

Foto 1:



Foto 2:



Foto 3:

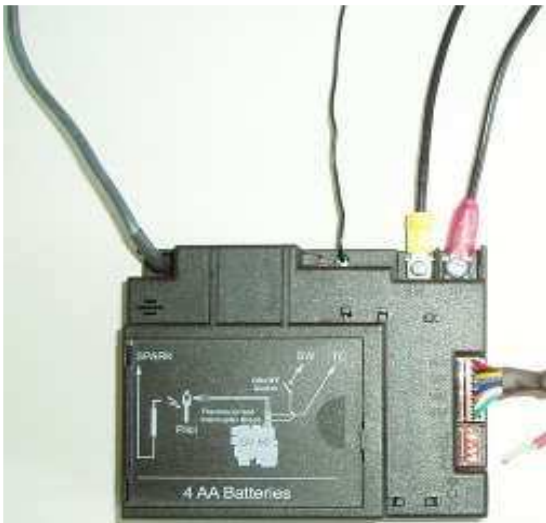
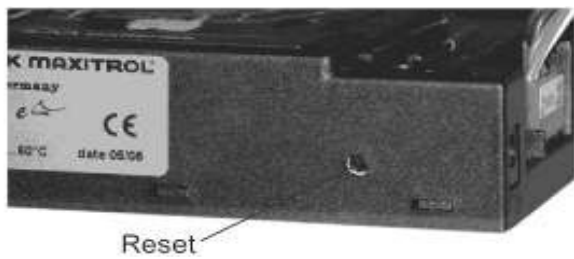

8. Het plaatsen van de houtset

Let op: De waakvlam brander altijd vrijhouden van brander vulling.

Als eerste moet het rooster rondom de brander geplaatst worden.

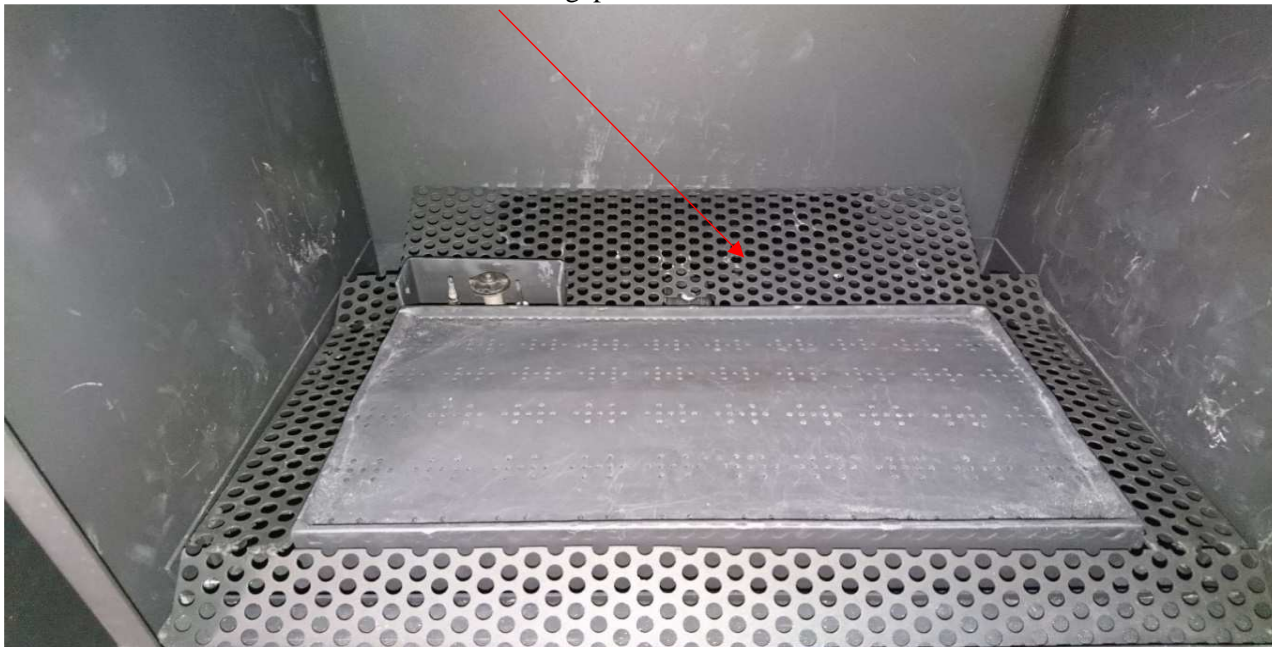

Op het rooster wordt rondom de brander de chips neergelegd.



Plaats blok 1



Leg op de brander rondom blok 1 de korrels, let er op dat er geen korrels in het waakvlamdeel vallen.



Plaats blok 2



Plaats blok 3



Plaats blok 4



Plaats blok 5



Plaats blok 6



Eindresultaat



Eventueel kunnen er op de korrels wat plukjes gloeiwol worden gelegd.

9. Aansluitmogelijkheden concentrisch kanaalsysteem

Indirecte Geveldoorvoer (zie pag. 27, afb. A+B)

Plaats altijd een lengte van $X=1$ meter verticaal op het toestel, en direct hierna een bocht 90° met hieraan een lengte Y (min.) geveldoorvoerset. Indien gewenst, kan het horizontale gedeelte tot 3,5 meter plus geveldoorvoer worden verlengd (Y max.).

Voor propaan toestellen geldt (Y max.) 4 meter plus geveldoorvoer. Deze horizontale versleping mag nooit worden overschreden.

Dakdoorvoer zonder versleping (zie pag. 27, afb. C)

Een rechtstreeks traject zonder verslepingen is mogelijk tot een maximale lengte van $X=12$ meter (excl.dakdoorvoer), gemeten vanaf aansluiting toestel. De minimale lengte is 2 meter. Uitmonding op elke positie in het dakvlak (zowel vlak als hellend) is mogelijk; rookgasafvoer en verbrandingsluchttoevoer bevinden zich in hetzelfde drukgebied. Bij 2 meter en langer moet er een restrictieplaatje aangebracht worden bij alle gas soorten. (Zie pag. 28, 'Restricties')

Dakdoorvoer met verslepingen 45° (zie pag. 27, afb. D)

Plaats altijd een lengte van $X=1$ meter verticaal op het toestel. Hierna kan het traject worden voortgezet met 2 bochten 45° . (rekenlengte per bocht 1 meter), totdat de maximale pijplengte van 12 meter is bereikt. (incl.bochten excl.dakdoorvoer). De minimale lengte is 2 meter. Uitmonding op elke positie in het dakvlak (zowel vlak als hellend) is mogelijk; rookgasafvoer en verbrandingslucht toevoer bevinden zich in hetzelfde drukgebied. Bij 2 meter en langer moet er een restrictieplaatje aangebracht worden bij alle gas soorten. (Zie pag. 28, 'Restricties')

Dakdoorvoer met verslepingen 90° (zie pag. 27, afb. E)

Plaats altijd een lengte van $X=1$ meter verticaal op het toestel. Hierna kan het traject worden voortgezet met 2 bochten 90° . (rekenlengte per bocht 2 meter), totdat de maximale pijplengte van 12 meter is bereikt. (incl. bochten excl.dakdoorvoer). De minimale lengte is 3 meter. Uitmonding op elke positie in het dakvlak (zowel vlak als hellend) is mogelijk; rookgasafvoer en verbrandingsluchttoevoer bevinden zich in hetzelfde drukgebied. Houdt rekening met een max. horizontaal traject van $Y=4$ meter (tussen bochten gemeten) en zorg ook voor voldoende afschot. Bij 2 meter en langer moet een restrictieplaatje aangebracht worden bij alle gas soorten. (Zie pag. 28, 'Restricties')

Let op: Het traject van dit systeem is op verschillende wijzen aan te leggen, maar er zijn enkele belangrijke voorwaarden:

- * Op het toestel dient altijd minimaal 1 meter verticaal kanaal geplaatst te worden alvorens een horizontaal traject aan te leggen.
- * Totale toegestane verticale kanaallengte niet langer dan 12 meter (som van kanaallengte en de rekenlengtes voor de bochten).
- * Kanaallengte horizontaal bij dakuitmonding niet langer dan 5 meter, tussen bochten gemeten.
- * Bochten 90° hebben een rekenlengte van 2 meter horizontaal.
- * Bochten 45° hebben een rekenlengte van 1 meter horizontaal.
- * De uitmonding kan op willekeurige plaats in het dakvlak of gevel geschieden (aan- en afvoer in identiek drukgebied), maar moet voldoen aan de geldende voorschriften.

10. Restricties

Concentrische trajecten 1030-1 Buntfires Julius Gas CF-CC						
Tabel concentrische trajecten						
Traject X = verticaal en Y = horizontaal	Afbeelding	X totaal in meter		Y totaal in meter		Restrictie 1030-1
		Min.*	Max.*	Min.*	Max.*	
Indirecte geveluitmonding G20/25/25,3	A-B	1	3	0	3,5	Zie restrictie bepalingen
Indirecte geveluitmonding G30/31	A-B	1	3	0	3,5	Zie restrictie bepalingen
Dakdoorvoer zonder verslepingen	C	2	12	nvt	nvt	Zie restrictie bepalingen
Dakdoorvoer met versleping 45 graden**	D	2	12	0	4	Vanaf X totaal - Y > 6 meter: 36mm
Dakdoorvoer met versleping 90 graden***	E	3	12	0	4	Vanaf X + X1 - Y > 6 meter: 36mm

Bocht 45 graden: rekenlengte 1 meter

Bocht 90 graden: rekenlengte 2 meter

* Lengte inclusief dak- of geveluitmondningen. Altijd startlengte 1 meter aanhouden!

** Verhouding verticaal : horizontaal X + X1 + X2 : Y ≥ 2 : 1

*** Verhouding verticaal : horizontaal X + X1 : Y ≥ 2 : 1

Restrictie bepalingen alle gassoorten		
Verticale trajecten NG		
Afstand	Keerplaat	Restrictie
2-6 m	Ja	36mm
6-12 m	Ja	36mm
Verticale trajecten LPG		
Afstand	Keerplaat	Restrictie
2-6 m	Ja	36mm
6-12 m	Ja	36mm
G25/25,3 horizontale trajecten maximaal 3,5 meter inclusief geveldoorvoer		
Afstand	Keerplaat	Restrictie
1 m 90° en 0,5 m	Ja	36mm
1 m 90° en 3,5 m	Nee	Nee
G20 horizontale trajecten maximaal 3,5meter inclusief geveldoorvoer		
1 m 90° en 0,5 m	Ja	36mm
1m 90° en 3,5 m	ja	Nee
G30/31 horizontale trajecten maximaal 3,5 meter inclusief geveldoorvoer		
1 m 90° en 0,5 m	Ja	36mm
1 m 90° en 3,5 m	ja	Nee

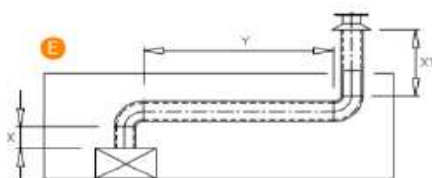
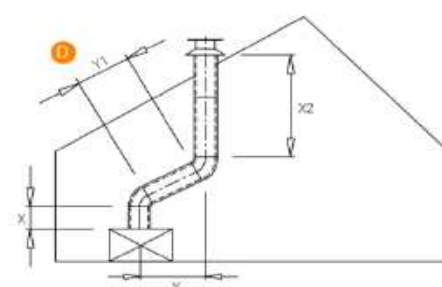
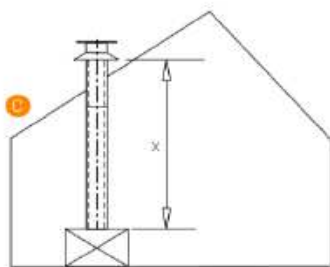
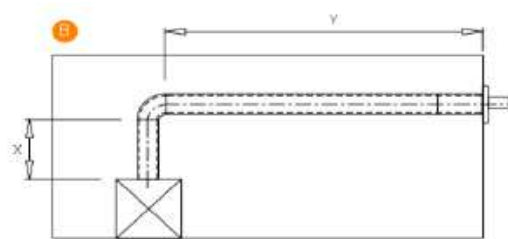
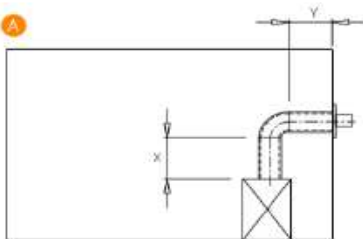

11. Garantiebepaling

Buntfires streeft er te allen tijde naar een kwalitatief hoogwaardig product te leveren, daarom ontvangt u een garantie van 2 jaar na aankoopdatum van de kachel welke u tot maar liefst 5 jaar kunt verlengen. De kachel dient binnen 6 maanden na de aankoopdatum geregistreerd te worden om aanspraak te kunnen maken op deze verlengde garantie.

Onder de garantie vallen gebreken die te herleiden zijn tot materiaal- en/of constructiefouten. In dit geval kunt u aanspraak maken op nieuwe onderdelen.

Indien u aanspraak wilt maken op de garantie kunt u contact opnemen met uw Buntfires verkooppunt. Voor garantie is het vooraf ingevulde garantiebewijs nodig en een kopie van de aankoopnota.

Uitgezonderd van garantie zijn:

- Roestvorming/verkleuring in de stookkamer
- Glas (bijv. verkleuring of breuk)
- Vermiculite platen
- Keramisch fijnstoffilter
- Elektrische installatie (indien aanwezig)
- De- en montage
- Alle onderdelen die aan normale slijtage onderhevig zijn
- Vervorming van de stookkamer door overbelasting
- Transport
- Alle niet op voorhand aangenomen kosten door Buntfires
- De garantie vervalt bovendien indien er materialen in de kachel worden gestookt welke vuurvaste platen c.q. metalen aantasten. In het algemeen geldt dit bij temperaturen boven 850 de graden.

Garantie is geldig in landen waar Buntfires via het officiële dealernetwerk wordt verkocht.

Het toestel dient geplaatst en aangesloten te worden door een vakkundige installateur. De installatie dient te geschieden volgens de landelijke geldende voorschriften en bijgevoegd installatievoorschrift. Buntfires kan geen enkele aansprakelijkheid accepteren voor een foutieve installatie en de daaruit voortvloeiende schade.

Garantie vervalt bij ondeskundig gebruik, overbelasting en indien de installatie niet volgens de landelijk geldende voorschriften en bijgevoegd installatievoorschrift is uitgevoerd.

Het leveren of vervangen van onderdelen welke onder garantie vallen, verlengt de totale garantieduur niet. De garantie verloopt na 2 of 5 jaar automatisch, ook als er in de tussentijd onderdelen onder garantie zijn geleverd.



Registreer uw toestel binnen 6 maanden na de aankoopdatum gratis via www.buntfires.nl/registratie of scan de QR code:



12. Gastechnische gegevens

Type aanduiding(en)		1030-1 Classicfire CC			
Toestel type		C11, C31 ,C91			
Concentrisch afvoersysteem CC 100-150		Holetherm/Ontop			
Gastype		25,3	G20/25	G20	G20/25
Voordruk in mbar		25	20	20	20/25
Land (en)		NL	DE	AT/CH/CY/CZ/DK/EE/ES/FI/ FR/GB/GR/HR/IE/IT/LT/LU/ LV/NO/PT/RO/SE/SI/SK/TR/ DE/NL/PL/RO	BE/FR
Categorie		I,EK I,(43,46-45,3 MJ/m ³)	I,ELL	I,H/- I,E	I,E-
Primaire lucht	mm	2XØ9	2XØ9	2XØ9	2XØ9
Voordruk	mbar	25	20	20	20/25
Branderdruk hoogstand	mbar	15,55	18,10	12,49	12,49/15,55
Branderdruk laagstand	mbar	10,11	8,13	8,24	8,24/10,11
Inspuiter boring	Ø mm	2,2	2,2	2,2	2,2
Waakvlam inspuiter	CODE	51	51	51	51
Kleinstand boring	mm	1,9	1,9	1,9	1,9
Belasting Hs	kW	6,08	6,14	6,34	6,34/6,08
Belasting Hi	kW	5,47	5,53	5,71	5,71
Gasverbruik	m ³ /h	0,66	0,68	0,604	0,6/0,66
Nom. vermogen hoogstand	kW	4,87	4,92	5,11	5,11
Nom. vermogen laagstand	kW	3,4	3,3	3,7	3,7
NOx	klasse	5	5	5	5
Rendements klasse EN613		2	2	2	2
Nuttig rendement (NCV)systeem**					
Bij nominale warmteafgifte	%	89,15	89,04	89,53	89,53
Bij minimale warmteafgifte	%	86,5	86,5	86	86
Aanvullend elektriciteitsverbruik					
Nominaal	kWh	0	0	0	0
Stand-by	kWh	0	0	0	0
Energie efficiëntie***					
Energie efficiëntie index	EEl %	88,15	88,04	88,53	88,53
Energie label**		A	A	A	A
NOx Hs	mg/kWh	82,4	78,64	108,33	108,33
Type warmteafgifte/sturing kamertemperatuur					
Indirecte warmte functionaliteit					Nee
Eentraps warmteafgifte, geen sturing op kamertemperatuur					Nee
2 of meer handmatig in te stellen trappen, geen sturing van de kamer temperatuur					Nee
Met mechanische sturing kamertemperatuur door thermostaat					Nee
Met elektronische sturing van de kamertemperatuur					Ja
Met elektronische sturing van de kamertemperatuur plus dag-tijdschakelaar					Ja
Met elektronische sturing van de kamertemperatuur plus week-tijdschakelaar					Ja
Andere sturingsopties					
Sturing kamertemperatuur met aanwezigheidsdetectie*					Ja
Sturing kamertemperatuur met open raam detectie*					Ja
Met optie afstandsbediening					Ja
* i.c.m. domotica ** best efficiency *** EU directive 2015-1186/1188					

Type aanduiding(en)	1030-1 Classicfire CC		
Toestel type	C11, C31, C91		
Concentrisch afvoersysteem CC 100-150	Holetherm/Ontop		
Gastype	G30/31		G30
Voordruk in mbar	(28-30)-37		30/50
Land(en)	BE/CH/CY/CZ/ES/FR/GB/GR/IE/IT/LT/PT/SI/SK		NL/CH/CY/FR/GB/IT/LT/ SI/SK/AT/CH/DE/FR/SK/PL
Categorie	I ₃ +		I ₃ B/P
Primaire lucht	2XØ18+1XØ16		2XØ18+1XØ16
Voordruk	mbar	(28-30)-37	30/(50 DE)
Branderdruk hoogstand	mbar	28,6/36,45	28,6
Branderdruk laagstand	mbar	12,5/16,22	12,5
Inspuiter boring	Ø mm	1,3	1,3
Waakvlam inspuiter	CODE	30	30
Kleinstand boring	mm	1,3	1,3
Nom. belasting Hs	kW	6,9	6,9
Nom. belasting Hi	kW	6,36	6,36
Gasverbruik	m ³ /h	0,198/0,244	0,198
Nom. vermogen hoogstand	kW	5,74	5,74
Nom. vermogen laagstand	kW	3	3
NOx	klasse	5	5
Rendements klasse EN613		2	2
Nuttig rendement (NCV) systeem**			
Bij nominale warmteafgifte	%	90,34	90,34
Bij minimale warmteafgifte	%	87	87
Aanvullend elektriciteitsverbruik			
Nominaal	kWh	0	0
Stand-by	kWh	0	0
Energie efficiëntie***			
Energie efficiëntie index	EEI	89,34	89,34
Energie label**		A	A
NOx Hs	mg/kWh	52,9	52,9
Type warmteafgifte/sturing kamertemperatuur			
Indirecte warmte functionaliteit			Nee
Eentraps warmteafgifte, geen sturing op kamertemperatuur			Nee
2 of meer handmatig in te stellen trappen, geen sturing van de kamer temperatuur			Nee
Met mechanische sturing kamertemperatuur door thermostaat			Nee
Met elektronische sturing van de kamertemperatuur			Ja
Met elektronische sturing van de kamertemperatuur plus dag-tijdschakelaar			Ja
Met elektronische sturing van de kamertemperatuur plus week-tijdschakelaar			Ja
Andere sturingsopties			
Sturing kamertemperatuur met aanwezigheidsdetectie*			Ja
Sturing kamertemperatuur met open raam detectie*			Ja
Met optie afstandsbediening			Ja
* i.c.m. domotica ** Best efficiency *** EU directive 2015-1186/1188			

13. Energielabel

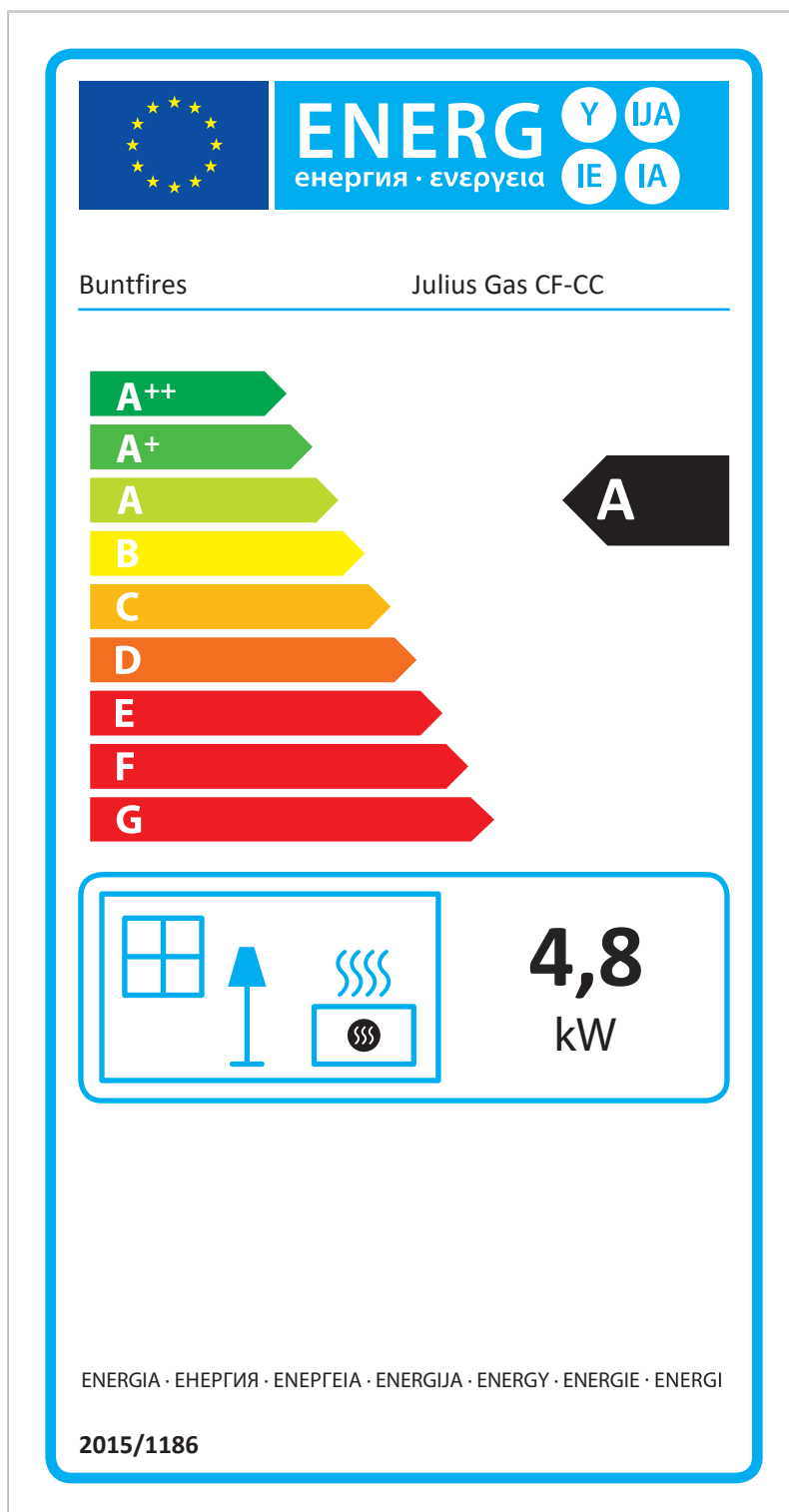

14. Maattekening

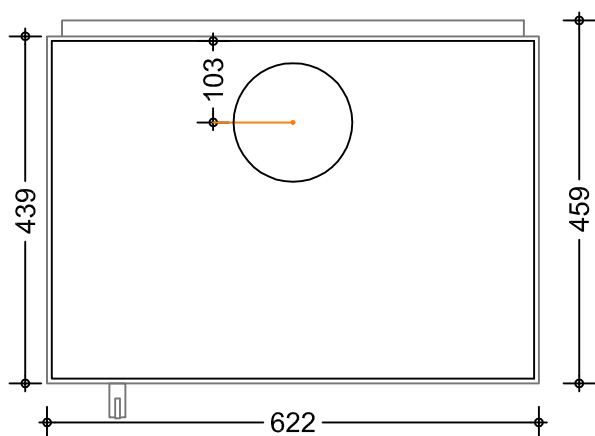
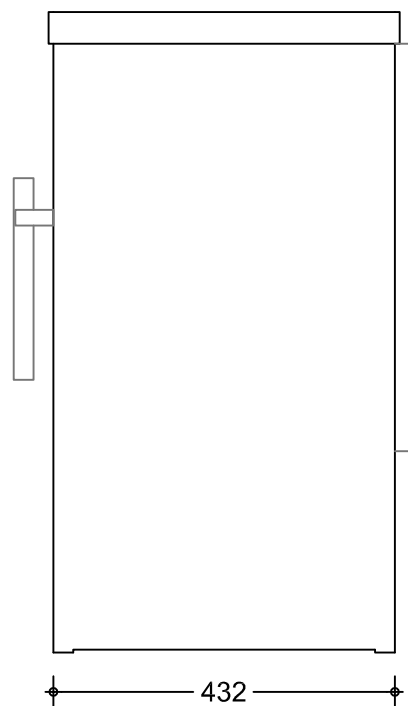
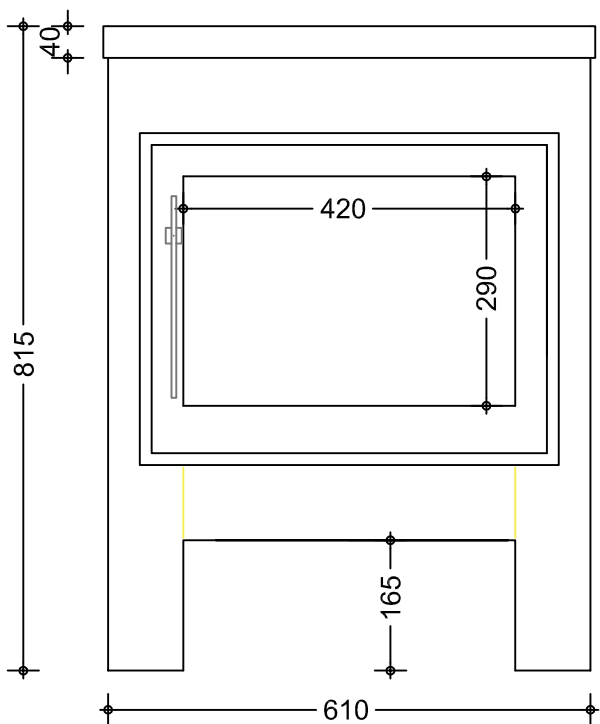

Bun*fires*****

Van Zijlen van Nieveltlaan 83

3771 AB Barneveld

T: 0031 (0)342 42 22 21

E: [info@bun***fires***.nl](mailto:info@bun<i>fires</i>.nl)